

ВЕКО

Холодильник CDA 34200



Инструкция по эксплуатации



Содержание!

Перед началом работы	2
Утилизация старого холодильника	2
Утилизация упаковки	2
Инструкция по транспортировке	2
Общие советы и рекомендации	2
Установка холодильника	3
Температура в помещении	3
Подключение к электропитанию	3
Отключение от электросети	4
Описание холодильника	4
Перевешивание двери	4
Эксплуатация холодильника	4
Панель управления	5
Установка и регулировка температуры	5
Режим быстрой заморозки	5
Замораживание льда	5
Замораживание свежих продуктов	5
Рекомендации по хранению продуктов	6
Как добиться максимальной эффективности	6
Экономьте электроэнергию	6
Чистка холодильника и уход за ним	7
Замена лампочки внутреннего освещения	7
Устранение неисправностей	8
Почему холодильник шумит	8
Технические характеристики	9

ВНИМАНИЕ

Для того, чтобы обеспечить нормальную работу Вашего холодильника (в котором используется охлаждающий реагент R 600a, совершенно безвредный для окружающей среды и воспламеняющийся только в определенных условиях), Вам следует соблюдать следующие правила.

- ◆ Не создавайте препятствий для свободной циркуляции воздуха вокруг холодильника.
- ◆ Не пользуйтесь никакими механическими приспособлениями и инструментами для удаления льда при размораживании холодильника, кроме тех, которые рекомендованы изготовителем.
- ◆ Не допускайте повреждения охлаждающего контура.
- ◆ Не устанавливайте внутрь холодильного отделения, где хранятся продукты, никакие электрические устройства, кроме тех, которые рекомендованы изготовителем.



Рис. 1

Рис. 2



Рис. 3

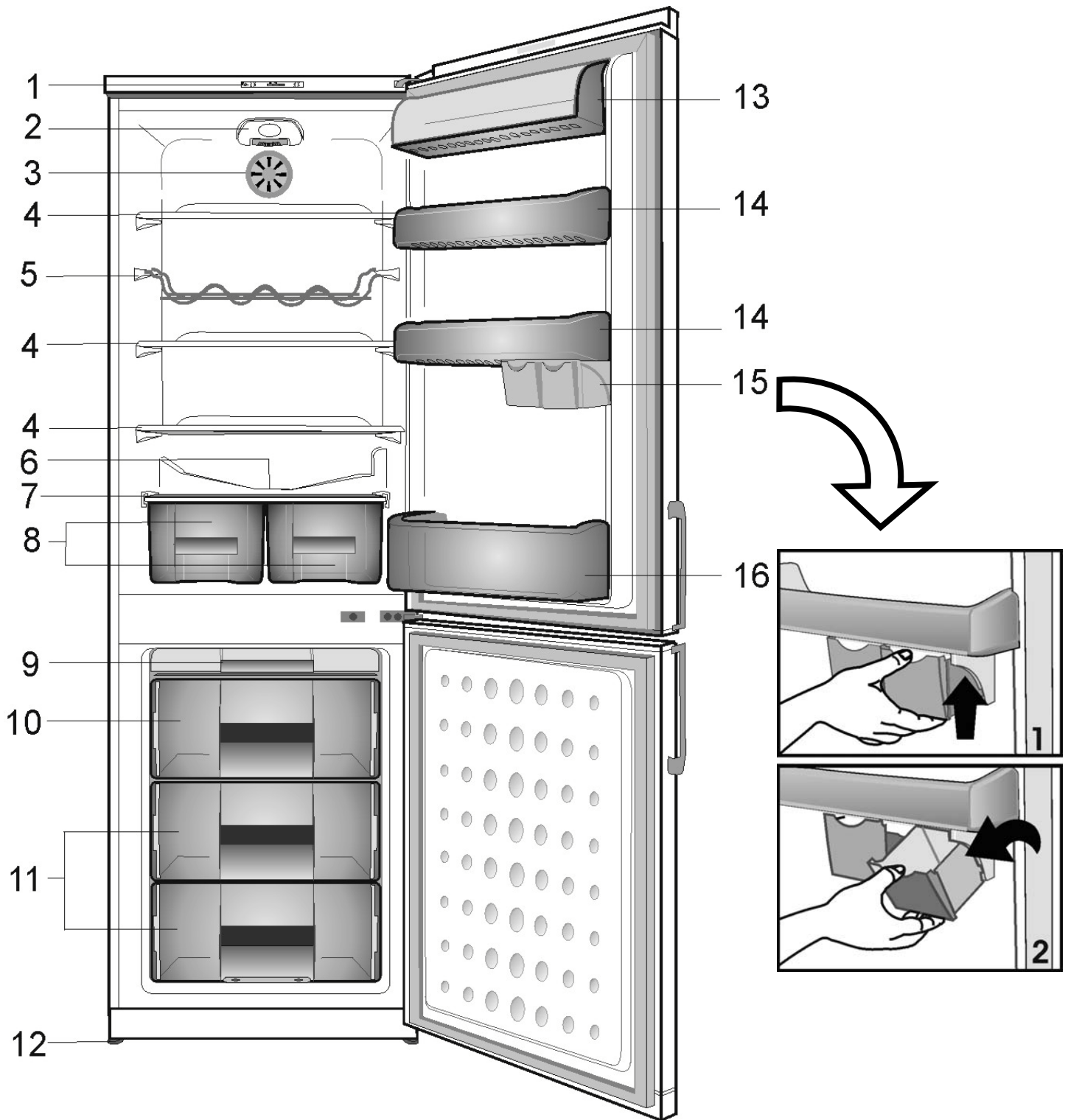

Рис. 4

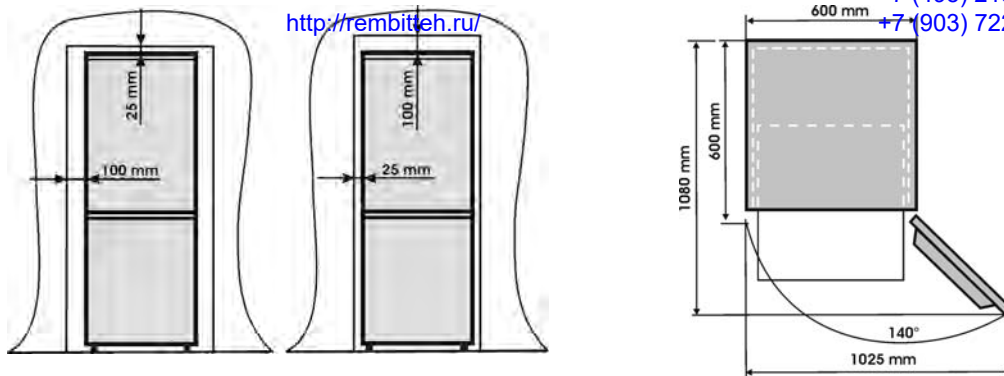

Рис. 5

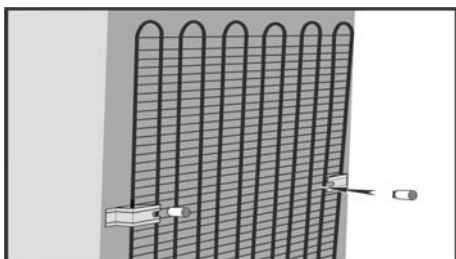

Рис. 6

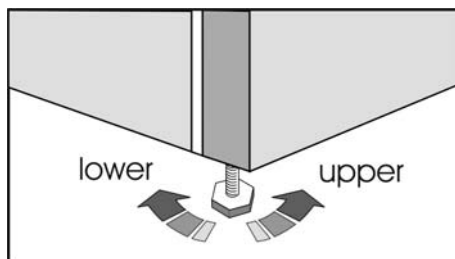

Рис. 7

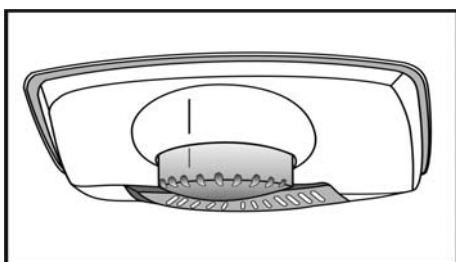

Рис. 8

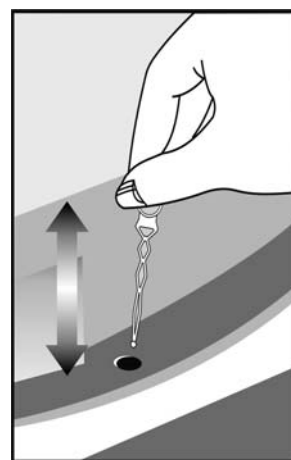

Рис. 9

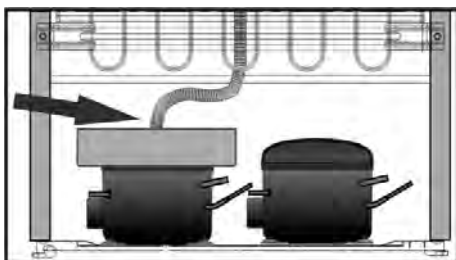

Рис. 10



Рис. 11



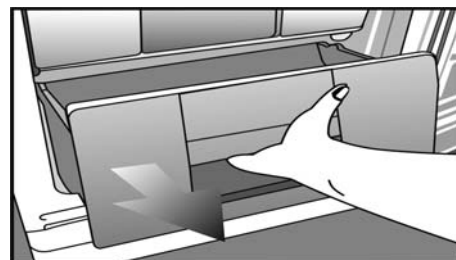

Рис. 12

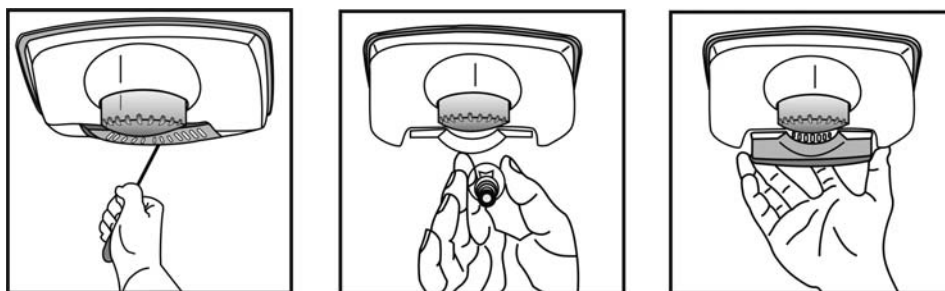
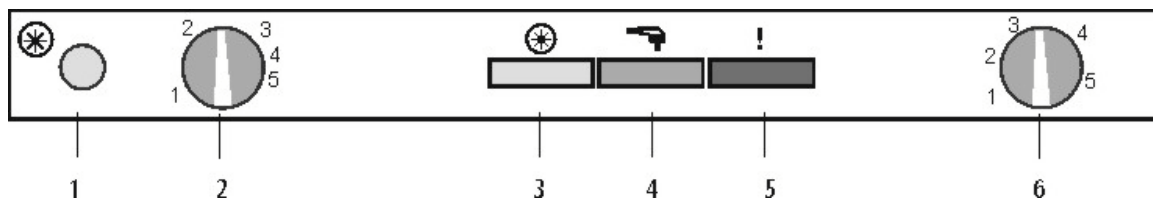
Поздравляем Вас с удачной покупкой!

Холодильник, который Вы купили – это наша новейшая модель, разработанная в соответствии с европейскими стандартами, гарантирующими качество и безопасность эксплуатации.

Используемый в холодильнике охлаждающий реагент R600a, безвреден для окружающей среды и не причиняет вред озоновому слою в атмосфере.

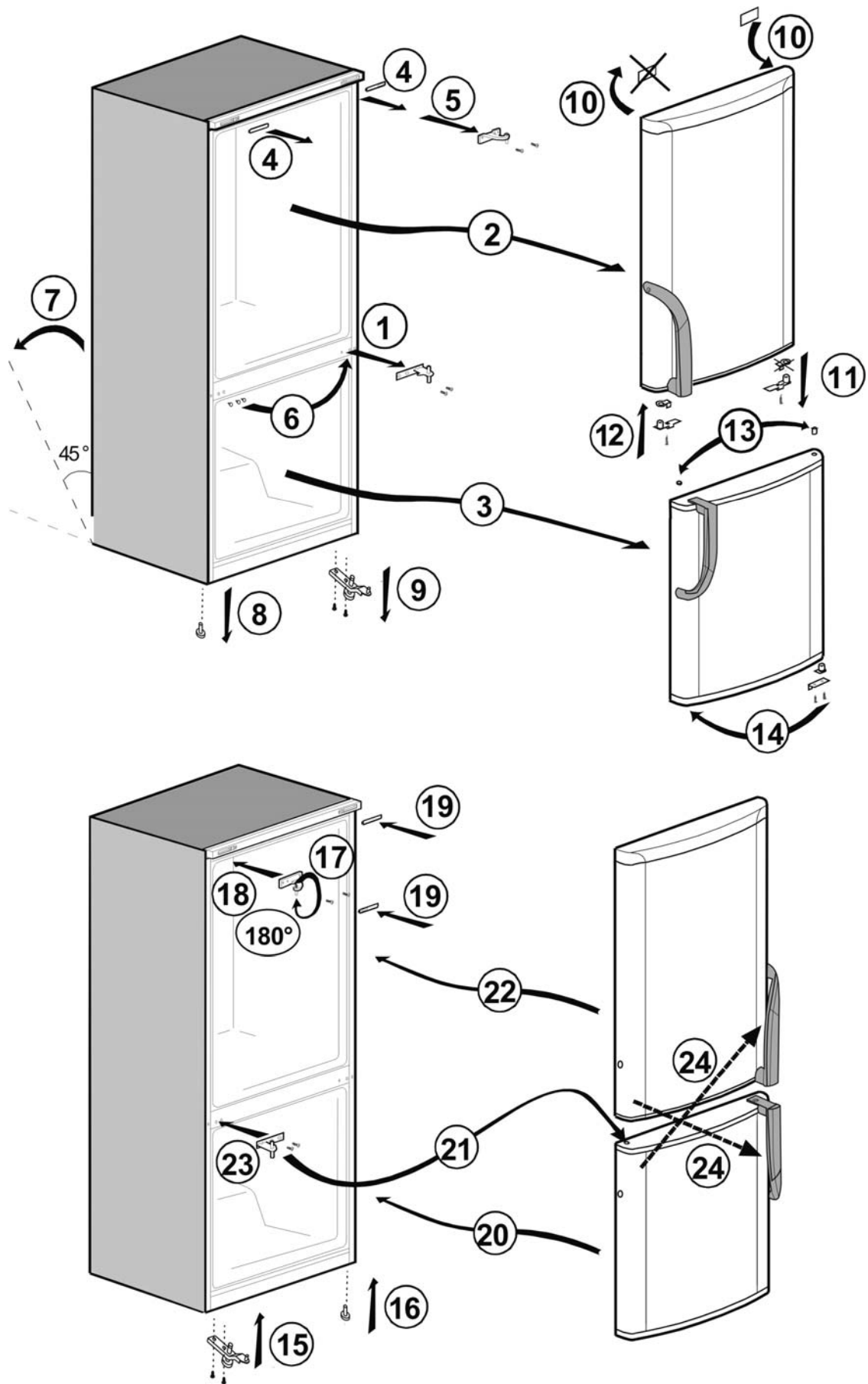
Холодильник снабжен электронной системой управления температурой и ее индикации.

Холодильник имеет два отделения, каждое со своим компрессором, которые могут работать независимо друг от друга. Для того, что пользоваться холодильником максимально эффективно, внимательно прочитайте эту инструкцию, чтобы узнать о всех его возможностях.

Перед началом работы

Важное замечание!

Перед тем как включать холодильник в электросеть, внимательно прочитайте эту инструкцию. В ней содержатся важные рекомендации по установке, эксплуатации и обслуживанию холодильника.

Сохраните эту инструкцию на тот случай, если она Вам понадобится.

Утилизация старого холодильника

Если Вы купили новый холодильник и собираетесь выбросить старый, советуем Вам принять во внимание следующие важные моменты:

- Ваш старый холодильник – это не бесполезный металлолом. В процессе его утилизации могут быть повторно использованы многие полезные материалы.
- Прежде чем выбрасывать старый холодильник, сделайте следующее:
 - отключите его от электросети;
 - снимите (отрежьте) провод электропитания;
 - снимите с двери замки (если они есть), чтобы дети во время игры не оказались в нем запертыми.
- В холодильнике используются термоизоляционные материалы и охлаждающий реагент, которые требуют правильной утилизации.

Утилизация упаковки

Внимание!

Не разрешайте детям играть с упаковочными материалами. Это может быть опасно. Все упаковочные материалы разработаны с учетом требований защиты окружающей среды, и мы советуем Вам обеспечить правильную их утилизацию.

Инструкция по транспортировке

Мы советуем перевозить холодильник только в вертикальном положении. Заводская упаковка при транспортировке не должна быть повреждена. Холодильник можно включать только через 12 часов после перевозки.

Если холодильник транспортировался в горизонтальном положении, его следует поставить вертикально и включать не раньше, чем через 24 часа для того, чтобы все его системы пришли в норму.

Изготовитель не несет ответственности за повреждение холодильника, если нарушаются вышеупомянутые рекомендации.

Общие советы и рекомендации

- Не включайте холодильник, если Вы обнаружили повреждение.
- Не допускайте повреждения охлаждающего контура (трубок конденсатора) во время перевозки и установки холодильника.
- Используйте охлаждающее отделение только для хранения свежих продуктов, а морозильную камеру только для хранения замороженных продуктов, замораживания свежих продуктов и льда.
- Не оставляйте дверь холодильника открытой дольше, чем необходимо для того, чтобы достать из него или поставить в него продукты.
- Не держите в морозильной камере газированные напитки (соки, минеральную воду, шампанское и т. п.), так как бутылки могут лопнуть! Не замораживайте напитки в пластиковых бутылках.
- Не храните в холодильнике предметы, содержащие легко воспламеняющиеся или взрывоопасные газы.
- Не берите в рот лед сразу как только достаните его из холодильника. Вы можете обморозить губы.
- Не трогайте холодные металлические детали или замороженные продукты мокрыми руками, так как кожа может примерзнуть.
- Не разрешайте детям прятаться в холодильнике.

- Перед тем, как приступить к чистке холодильника, отключите его от электросети.
- Отключая холодильник от электросети, тяните за вилку, а не за провод.
- Не вставляйте на холодильник, не висните на двери или полках.
- Не устанавливайте холодильник рядом с обогревательными приборами, кухонной плитой и другими источниками тепла и открытого огня.
- Не ставьте на холодильник неустойчивые предметы (вазы с цветами, цветочные горшки, свечи, лампы и т.п.), которые могут стать причиной несчастного случая.
- Если холодильник не работает, не оставляйте в нем продукты.
- Если Вы не собираетесь пользоваться холодильником несколько дней, не отключайте его от электросети. Если Вы намерены не пользоваться холодильником длительное время, сделайте следующее:
 - отключите холодильник от электросети, вытащив вилку из розетки;
 - достаньте из холодильника все продукты;
 - разморозьте и вымойте холодильник;
 - оставьте дверцы холодильника открытыми.
- Провод электропитания должен заменять квалифицированный электрик.

Установка холодильника

Правильная установка холодильника гарантирует его эффективную работу.

Поэтому мы советуем Вам ставить холодильник в закрытом помещении, чтобы он не подвергался воздействию дождя, влаги и других атмосферных факторов. Холодильник должен стоять вдали от источников тепла и открытого огня.

Установка холодильника в помещении с высокой температурой, в прямом солнечном свете или около источника тепла (обогреватель, кухонная плита, духовка) приводит к увеличению потребления электроэнергии и сокращает срок службы холодильника. Поэтому ставьте холодильник в закрытом, хорошо проветриваемом помещении.

При выборе места для холодильника обеспечьте следующее минимальное расстояние:

- 100 см от кухонных плит, работающих на угле или жидком топливе;
- 150 см от электрических или газовых плит.

Постарайтесь, чтобы вокруг холодильника было достаточно свободного места, и воздух циркулировал свободно (см. **рис. 2**).

Установите на задней стороне холодильника ограничители (входящие в комплект), обеспечивающие необходимое расстояние до стены (см. **рис. 3**).

- Холодильник должен стоять на ровном месте. Если пол неровный, отрегулируйте положение холодильника с помощью вращающихся ножек (см. **рис. 4**).
- Над холодильником и навесными полками, шкафами и т. п. должно быть свободное пространство минимум 25 см. То же самое должно быть и при размещении холодильника в нише.
- Холодильник не предназначен для монтирования в мебель.
- Пожалуйста, установите все прилагаемые дополнительные приспособления.

Температура в помещении

Температура в помещении, где стоит холодильник, является важным фактором, определяющим, сколько требуется электроэнергии для установки и поддержания нужной температуры внутри холодильника, от чего в конечном счете зависит срок эксплуатации холодильника.

Ваш холодильник рассчитан на работу при температуре окружающей среды в пределах от +10 до +32 °С.

При более высокой температуре холодильник будет включаться все чаще и чаще и в конце концов может начать работать непрерывно, температура внутри может повышаться и возрастет потребление электроэнергии.

Подключение к электропитанию

Холодильник рассчитан на электрическую сеть переменного тока напряжением 230 в с

частотой 50 гц. Прежде чем включать холодильник, убедитесь, что параметры электросети в Вашем доме совпадают с параметрами, на которые рассчитан холодильник и которые указаны на информационной этикетке, расположенной внутри холодильника на боковой стенке. Вы можете увидеть ее, выдвинув ящик для овощей.

- При подключении холодильника к электросети руководствуйтесь местными нормами.
- Холодильник должен быть заземлен обязательно. Изготовитель не несет ответственности, если в результате несоблюдения правил подключения холодильника к электросети произошел несчастный случай.
- Провод электропитания снабжен вилкой европейского типа с двумя заземляющими контактами. Если она не подходит к розетке, попросите квалифицированного специалиста заменить ее.
- Не рекомендуется подключать холодильник к сети через удлинитель или адаптер. Если провод слишком короток, лучше замните его на более длинный с теми же характеристиками.
- Если холодильник устанавливается между двумя предметами мебели, проследите за тем, чтобы под них не попал электрический провод.

Отключение от электросети

Отключайте холодильник от электросети, вытащив вилку из розетки или с помощью пакетного выключателя (если он имеется).

Описание холодильника

(Рис. 1)

1. Панель управления, индикаторная панель и регуляторы.
2. Коробка лампочки внутреннего освещения
3. Вентилятор
4. Съёмные полки
5. Решетка для хранения бутылок
6. Коллектор талой воды. Дренажная трубка

7. Крышка ящика для овощей
8. Ящики для овощей
9. Поддон для льда
10. Отделение для быстрой заморозки
11. Отделение для хранения замороженных продуктов
12. Регулируемые ножки
13. Отделение для молочных продуктов
14. Полка для банок
15. Полки для бутылок

Перевешивание двери

Выполните действия в порядке, указанном на схеме (рис. 12).

Эксплуатация холодильника

Перед тем, как включать холодильник первый раз, тщательно вымойте его внутри (см. раздел "Чистка холодильника и уход за ним"), после чего вставьте вилку в розетку. На индикаторной панели загорится зеленая лампочка.

На дисплее отображается реальная температура в интервале от -5 до -23 °С.

В холодильнике имеется электронная блокировка, поэтому он начинает работать не сразу, а примерно через 6 минут.

Когда холодильник заработает, Вы услышите шум компрессора и всякие пощелкивания. Это нормально, так и должно быть.

Заданная температура установится примерно через 8 часов. В течение этого времени на индикаторной панели будут отображаться разные значения. Через 8 часов после включения (когда установится заданная температура), Вы можете загрузить в холодильник продукты. Звуковой сигнал и красная индикаторная лампочка, сигнализирующие о повышении температуры внутри холодильника, начнут действовать примерно через сутки после включения.

Когда открывается дверь холодильника, внутри загорается лампочка. Передние края холодильника устроены так, чтобы на них не конденсировалась влага, поэтому на ощупь они могут быть теплыми.

Замораживать свежие продукты можно примерно через 12 часов после первого включения.

Панель управления

Панель управления предназначена для установки температуры внутри морозильной камеры, индикации температуры внутри холодильника и управления работой холодильника. На ней расположены:

1. Кнопка режима быстрой заморозки.
2. Кнопка установки температуры в морозильной камере.
3. Желтая лампочка – Включен режим быстрой заморозки.
4. Зеленая лампочка – Холодильник включен в сеть.
5. Красная лампочка – Предупреждение о повышении температуры.
6. Кнопка установки температуры в холодильном отделении.

Установка и регулировка температуры

Температура для морозильной камеры и для холодильного отделения устанавливается отдельно (кнопка 2 – для морозильной камеры и кнопка 6 – для холодильного отделения).

Температура внутри холодильника зависит от нескольких параметров: от места, где стоит холодильник, от температуры в помещении, от того, как часто открывается дверь. Регулируйте температуру в зависимости от этих условий.

Режим быстрой заморозки

Этот режим используется для быстрого замораживания свежих продуктов. Нажмите кнопку режима быстрой заморозки (1). На панели управления загорится желтая лампочка, и компрессор начнет работать непрерывно, даже, если кнопка управления температурой в морозильной камере установлена в положение «0» (стоп).

Если Вы нажали кнопку режима быстрой заморозки по ошибке или хотите прервать заморозку, нажмите ее еще раз. Желтая лампочка погаснет и холодильник вернется в прежний режим работы.

На внутренней стенке холодильного отделения конденсируются и замерзают капельки воды. Убирать их не нужно, так как холодильник размораживается автоматически. Талая вода собирается в специальном желобке и стекает в емкость, расположенную около конденсатора, где испаряется.

Для измерения температуры в какой-либо части холодильного отделения (например, на полке) можно использовать термометр, опущенный в стакан с водой. Чтобы измерение было точным, подержите термометр внутри холодильника несколько часов, не открывая двери (например, оставьте его на ночь).

Замораживание льда

Заполните лоток для льда водой на 3/4 и поместите его в предназначенное для этого отделение. Полученный лед легко вытащить, если лоток непродолжительное время подержать под струей холодной воды.

Замораживание свежих продуктов

Производительность морозильной камеры

Производительность морозильной камеры определяет сколько свежих продуктов можно заморозить в течение суток. Эта характеристика указана в таблице на стр. 9 этой инструкции и на информационной этикетке, расположенной внутри холодильника около ящика для овощей.

Продукты следует замораживать как можно быстрее, потому что только в этом случае сохраняются витамины, питательная ценность и вкус продуктов. По этой причине не следует перегружать холодильник при заморозке сверх той мощности, на которую он рассчитан.

Замороженные продукты следует держать отдельно от свежих.

Горячие продукты следует остудить до комнатной температуры, прежде чем замораживать.

Рекомендации по хранению продуктов

Для того чтобы правильно хранить продукты с соблюдением санитарных норм, выполняйте следующие рекомендации:

- Холодильное отделение предназначено для хранения свежих продуктов и напитков в течение непродолжительного времени.
- Молочные продукты должны храниться в специальном отделении на внутренней стороне двери.
- Приготовленные блюда должны храниться в плотно закрытой посуде не более 2-3-х дней.
- Свежие продукты в упаковке можно хранить на полке. Свежие фрукты и овощи должны быть чистыми и храниться в ящике для овощей.
- Бутылки можно хранить в специальном отделении на двери.
- Сырое мясо храните в полиэтиленовых пакетах и на самой низкой полке. Не допускайте контакта сырого мяса с готовыми блюдами, чтобы избежать заражения. В целях безопасности храните сырое мясо только два-три дня.
- Продукты должны храниться завернутыми или в закрытой посуде. Открытые консервы нельзя хранить в консервной банке.
- Горячие блюда охладите до комнатной температуры, прежде чем ставить в холодильник.
- Крепкие спиртные напитки должны храниться в вертикальных, плотно закрытых бутылках (иначе они могут взорваться).
- Старайтесь, чтобы продукты не соприкасались с холодной стенкой холодильного отделения, для того чтобы избежать образования льда, который в этом случае не может быть удален в процессе обычного автоматического размораживания.

Как добиться максимальной эффективности

Важное замечание!

- Не замораживайте продукты сразу в слишком большом количестве за один раз. Продукты лучше сохраняются, если они заморожены насквозь максимально быстро. Потому, замораживая продукты, не перегружайте морозильную камеру (про-

изводительность морозильной камеры указана на информационной этикетке). Для сокращения времени замораживания установите термостат в самое холодное положение, но так, чтобы температура в холодильном отделении не опускалась ниже 0 °С.

- Свежие продукты не должны соприкасаться с уже замороженными.
- Купленные замороженные продукты можно сразу класть в морозильное отделение без регулировки температуры.
- Если на упаковке замороженных продуктов не указан срок хранения, ориентируйтесь на хранение их не дольше 3-х месяцев.
- Размороженные (даже частично) продукты не подлежат повторному замораживанию. Их следует либо сразу использовать, либо проварить и только после этого заморозить снова.
- В морозильной камере нельзя хранить газированные напитки.
- В случае перебоев с электропитанием, не открывайте дверь холодильника. Замороженные продукты не пострадают, если электропитание прервано менее чем на 20 часов.

Экономьте электроэнергию

- Не ставьте холодильник на солнце и вблизи источников тепла.
- Обеспечьте достаточную циркуляцию воздуха вокруг компрессора и змеевика конденсатора сзади холодильника.
- Храните продукты в закрытой посуде или завернутыми для того, чтобы избежать чрезмерного образования инея.
- Не оставляйте дверь холодильника открытой дольше, чем надо. Не открывайте холодильник без надобности.
- Храните жидкости в закрытой посуде.
- Ставьте в холодильник продукты, охлажденные до комнатной температуры.
- Следите за тем, чтобы змеевик конденсатора был чистый.
- Вы можете дополнительно экономить электроэнергию, если будете размораживать замороженные продукты в холодильном отделении.

Чистка холодильника и уход за ним

Размораживание

Холодильное отделение

Холодильное отделение размораживается автоматически при каждом выключении компрессора. Вам не нужно вмешиваться в этот процесс. Талая вода стекает по дренажной трубке в накопительный контейнер в задней части холодильника около компрессора, где испаряется (рис. 6).

Следите за тем, чтобы накопительный контейнер и дренажная трубка были чистыми. Для этого можете воспользоваться прилагаемым приспособлением. Дренажная трубка должна быть всегда соединена с контейнером, иначе талая вода будет проливаться на пол (рис. 7).

Морозильная камера

• Мы советуем размораживать камеру два раза в год или тогда, когда накопится слишком толстый слой инея. Прежде чем начать размораживать морозильную камеру, установите в ней максимально низкую температуру, чтобы продукты как следует промерзли.

- Отключите холодильник от электросети, вытащив штепсель из электрической розетки.
- Все продукты следует завернуть в несколько слоев бумаги и сложить в прохладном месте.
- Откройте дверь морозильной камеры и поставьте в нее емкость с горячей (максимум 80 °С) водой.
- Образование льда на стенках морозильной камеры – это нормальное явление.
- Количество льда и скорость его образования зависят от температуры и влажности в помещении, где стоит холодильник, и от того, как часто открывается дверь камеры.
- Образование льда и инея в особенности на верхней стенке камеры – это нормальное явление, не влияющее на эксплуатационные характеристики холодильника.
- Размораживать камеру лучше всего, когда в ней мало продуктов.

Не пользуйтесь острыми или режущими предметами вроде ножей или вилок для того, чтобы удалить иней.

Никогда не пользуйтесь феном, электрическим нагревателем или каким-либо другим аналогичным электрическим прибором для размораживания.

Удалите губкой талую воду, собравшуюся на дне морозильной камеры. После размораживания насухо вытрите внутреннюю поверхность камеры (рис. 8).

Чистка холодильника внутри

Выключать холодильник прежде, чем приступить к чистке, перед чисткой.

- Рекомендуем чистить холодильник тогда, когда Вы его размораживаете.
- Протрите внутренние стенки холодильного отделения губкой, смоченной теплой водой с нейтральным моющим средством. Не применяйте мыло, стиральные порошки, ацетон, которые могут оставить стойкий запах.
- Насухо вытрите стенки мягкой тряпкой.

Во время этой процедуры следите за тем, чтобы вода не попадала в коробку регулятора температуры. Закончив чистку, включите холодильник в сеть.

Не забудьте проверить уплотнение двери, чтобы убедиться, что оно чистое, и на нем нет остатков продуктов. При необходимости протрите уплотнение чистой тряпкой.

Чистка холодильника снаружи

- Внешние поверхности корпуса холодильника протирайте губкой, смоченной в теплой мыльной воде и вытирайте насухо сухой мягкой тряпкой.
 - Внешние части холодильного агрегата (компрессор, змеевик, соединительные трубки) следует мягкой щеткой или пылесосом. Во время этой операции следите за тем, чтобы не погнуть трубки и не отсоединить провода.
- Не пользуйтесь абразивными порошками и материалами.

Замена лампочки внутреннего освещения

Если свет внутри холодильника не горит, выключите выключатель, расположенный около лампочки и отключите холодильник от сети.

Затем проверьте, надежно ли завинчена в патроне лампочка. Подключите холодильник к электросети и включите его.

Если свет внутри холодильника по-прежнему не горит, купите в магазине новую лампочку типа E14 (завинчивающуюся) мощностью 15 Вт и установите ее на место (рис. 10).

Перегоревшую лампочку незамедлительно выбросите, соблюдая меры предосторожности.

Устранение неисправностей

Если холодильник не работает, проверьте:

- не прекратилась ли подача электроэнергии;
- правильно ли вставлена вилка в розетку;
- не перегорел ли предохранитель.

Если температура недостаточно низкая, проверьте:

- плотно ли закрыты двери холодильника;
- не мешает ли что-то плотно закрыть двери;
- правильно ли установлен холодильник;
- не слишком ли близко к источникам тепла стоит холодильник.

Если лампочка внутреннего освещения не горит, хотя компрессор работает, проверьте:

- не перегорела ли лампочка. Отсоедините холодильник от электросети, вытащите лампочку и замените ее на новую.

Если внизу холодильного отделения скапливается вода, проверьте:

- не засорилась ли дренажная трубка.

Если на задней стенке холодильного отделения скапливается много инея, проверьте:

- не прижаты ли к стенке пакеты с продуктами. Это самая распространенная причина образования инея в холодильном отделении.
- разморозьте холодильное отделение вручную (аналогично тому, как это делается для морозильной камеры) и удалите весь иней.
- после возобновления работы холодильника проследите, функционирует ли режим автоматического размораживания.

Если в морозильной камере скапливается слишком много льда, проверьте:

- плотно ли закрыта дверь камеры;
- не мешают ли какие-либо продукты плотно закрыть дверь.

Это не является неисправностью:

- Красная лампочка загорается на непродолжительное время. Это может быть вызвано тем, что Вы поместили продукты в морозильную камеру для замораживания или в холодильник попал теплый воздух из-за того, что долго была открыта дверь. Лампочка погаснет, как только температура в морозильной камере установится на заданном уровне.
- Задняя стенка морозильной камеры снаружи теплая. Это сделано специально для того, что на стенке не конденсировалась влага. (как правило холодильник стоит на кухне, где влажность повышена).

Почему холодильник шумит

Для поддержания нужной температуры периодически включается компрессор. Возникающий в результате этого шум — вполне нормальное явление.

Как только температура устанавливается на заданном уровне, компрессор выключается и уровень шума понижается.

Шум производит работающий компрессор. При его включении шум может на краткое время усилиться.

Охлаждающий реагент, циркулирующий в системе охлаждения, также создает шум, как будто переливается вода по трубам.

Щелчки возникают, когда включается и выключается термостат, а также в результате расширения и сжатия узлов системы охлаждения при повышении и понижении температуры.

Если эти шумы слишком громкие, то скорее всего причины тому не столь серьезные и их легко устранить. Скорее всего причина в следующем:

- Холодильник установлен неровно. Отрегулируйте положение холодильника с помощью регулируемых ножек.

- Холодильник касается каких-либо предметов. Отодвиньте его от подальше от шкафов и другого кухонного оборудования.
- Полки или ящики внутри холодильника плохо закреплены. Проверьте все съемные компоненты и закрепите их, если надо.
- Бутылки, банки и т. п. соприкасаются друг с другом и стучат. Расставьте их пошире.

Внимание!

Не пытайтесь устранить неисправность в работе холодильника самостоятельно. Ремонт, выполненный неквалифицированным мастером, может привести к тому, что холодильник станет опасным для эксплуатации, а гарантия будет аннулирована.

Технические характеристики

Марка	BEKO
Модель	CDA34200
Тип	Двухкамерный комби
Общий объем (л)	340
Полезный объем (л)	292
Полезный объем морозильной камеры (л)	205
Полезный объем холодильного отделения (л)	87
Производительность морозильной камеры (кг/сутки)	9
Класс энергопотребления (1)	A
Потребление электроэнергии (кВт/год) (2)	333
Поддержание температуры без подачи электроэнергии (час)	18
Шум [dB(A) на 1 pW]	42
Экологически безопасный охлаждающий реагент R600a	
(1) Класс энергопотребления: A...G (A = экономичный, G = наименее экономичный)	
(2) Реальное потребление электроэнергии зависит от конкретных условий эксплуатации	